

# SIBIR

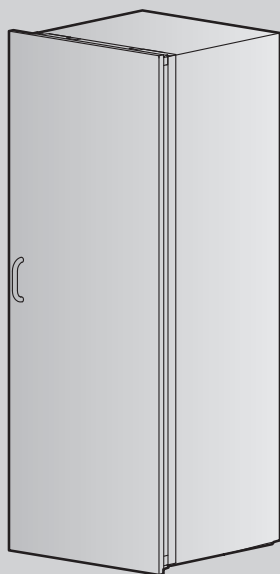

## Istruzioni per l'uso

Optima eco | Optima

Frigorifero/congelatore

Grazie per aver scelto uno dei nostri prodotti. Il vostro apparecchio soddisfa esigenze elevate e il suo uso è molto semplice, tuttavia è necessario che vi prendiate il tempo per leggere queste istruzioni per l'uso che vi permetteranno di comprendere meglio l'apparecchio e di utilizzarlo in modo ottimale e senza problemi.

**Vi preghiamo di attenervi alle avvertenze di sicurezza.**

### **Modifiche**

Testi, immagini e dati corrispondono al livello tecnico dell'apparecchio al momento della stampa delle presenti istruzioni per l'uso. Con riserva di modifiche nell'ambito della normale evoluzione tecnica.

### **Ambito di validità**

Le presenti istruzioni per l'uso valgono per:

<b>Denominazione del modello</b>	<b>Tipo</b>	<b>Sistema di misura</b>
Optima eco	EK1212-EE	SMS 55/Euro 60
Optima	EK1212-EA	SMS 55/Euro 60

Le differenze di esecuzione sono menzionate nel testo.

# Indice

<b>1</b>	<b>Avvertenze di sicurezza</b>	<b>4</b>	9.1	Rumori durante il funzionamento.....	19
1.1	Simboli utilizzati.....	4	9.2	Segnali di avviso e allarme.....	19
1.2	Avvertenze generali di sicurezza.....	4	<b>10</b>	<b>Eliminare autonomamente i guasti</b>	<b>20</b>
1.3	Avvertenze di sicurezza specifiche dell'apparecchio.....	5	<b>11</b>	<b>Consigli e accorgimenti</b>	<b>22</b>
1.4	Installazione dell'apparecchio.....	5	11.1	Indicazioni generali sull'uso dell'apparecchio.....	22
1.5	Avvertenze per l'uso.....	6	11.2	Indicazioni per il risparmio di energia.....	23
<b>2</b>	<b>Prima messa in funzione</b>	<b>9</b>	<b>12</b>	<b>Dati tecnici</b>	<b>23</b>
<b>3</b>	<b>Descrizione dell'apparecchio</b>	<b>9</b>	<b>13</b>	<b>Smaltimento</b>	<b>24</b>
3.1	Struttura.....	9	<b>15</b>	<b>Note</b>	<b>26</b>
3.2	Elementi di comando e d'indicazione.....	10	<b>14</b>	<b>Indice analitico</b>	<b>25</b>
<b>4</b>	<b>Uso</b>	<b>10</b>	<b>16</b>	<b>Service &amp; Support</b>	<b>27</b>
4.1	Accendere l'apparecchio.....	10			
4.2	Impostare la temperatura.....	10			
4.3	Spegnere l'apparecchio.....	11			
<b>5</b>	<b>Funzioni dell'apparecchio</b>	<b>11</b>			
5.1	Attivare/disattivare funzioni dell'apparecchio.....	11			
5.2	Descrizioni del funzionamento.....	13			
<b>6</b>	<b>Dotazione interna</b>	<b>14</b>			
6.1	Posizionamento delle mensole agganciabili .	14			
6.2	Posizionamento dei ripiani in vetro.....	14			
<b>7</b>	<b>Conservazione degli alimenti</b>	<b>15</b>			
7.1	Suddivisione idonea.....	15			
7.2	Durata di conservazione degli alimenti.....	15			
7.3	Confezioni e contenitori.....	16			
7.4	Congelamento degli alimenti.....	16			
7.5	Scongelamento degli alimenti.....	16			
<b>8</b>	<b>Cura e manutenzione</b>	<b>17</b>			
8.1	Cassetti della verdura e ripiani in vetro.....	17			
8.2	Vano interno.....	17			
8.3	Elementi di comando e d'indicazione.....	17			
8.4	Guarnizioni della porta.....	17			
8.5	Sbrinamento.....	17			
8.6	Mancato utilizzo dell'apparecchio.....	18			
<b>9</b>	<b>Rumori e allarmi</b>	<b>19</b>			

# 1 Avvertenze di sicurezza

## 1.1 Simboli utilizzati



**Contrassegna tutte le istruzioni importanti per la sicurezza.**

**La mancata osservanza può provocare lesioni, danni all'apparecchio o agli impianti!**



Informazioni e indicazioni da osservare.



Informazioni sullo smaltimento



Informazioni sulle istruzioni per l'uso



Estrarre il connettore a spina/interrompere l'alimentazione elettrica



Inserire il connettore a spina/predisporre l'alimentazione elettrica



Non tagliare/modificare il connettore a spina



Indossare guanti di protezione



Simbolo ISO 7010 W021  
**AVVERTENZA:** pericolo d'incendio/  
materiali infiammabili

- ▶ Segnala operazioni che devono essere eseguite in sequenza.
  - Descrive la reazione dell'apparecchio all'operazione eseguita.
- Segnala un elenco.

## 1.2 Avvertenze generali di sicurezza



- Mettere in funzione l'apparecchio solo dopo aver letto le istruzioni per l'uso.



- Questi apparecchi possono essere utilizzati da bambini di età superiore agli 8 anni e da persone con limitate capacità fisiche, sensoriali o mentali o che non dispongono della necessaria esperienza e/o conoscenza, a condizione che l'uso avvenga sotto la supervisione di una persona responsabile, che vengano impartite loro istruzioni su come utilizzare l'apparecchio e che essi comprendano i rischi che ne possono derivare. I bambini non possono giocare con l'apparecchio. Le operazioni di pulizia e piccola manutenzione non devono essere eseguite dai bambini, se non sotto stretta sorveglianza degli adulti.
- Qualora un apparecchio non sia dotato di un cavo di collegamento alla rete e di un connettore a spina o altro sistema per il disinserimento dalla rete, caratterizzato dalla presenza su ogni polo di un'apertura di contatto conforme alle condizioni della categoria di sovratensione III per la separazione completa,

occorre montare un dispositivo di separazione nell'impianto elettrico fisso in modo conforme alle norme d'installazione.

- Se il cavo di collegamento alla rete dell'apparecchio è danneggiato, è necessario chiederne la sostituzione al produttore, al suo servizio Assistenza o a una persona qualificata onde evitare pericoli.

### 1.3 Avvertenze di sicurezza specifiche dell'apparecchio



- I bambini di età compresa tra 3 e 8 anni possono riporre e prelevare alimenti nel/dal frigorifero.

### 1.4 Installazione dell'apparecchio



- L'installazione può essere eseguita soltanto da personale specializzato.
- Tutte le sequenze di lavoro devono essere eseguite interamente, una dopo l'altra, e poi controllate.
- I collegamenti elettrici devono essere eseguiti da personale specializzato, conformemente alle direttive e alle norme per le installazioni a bassa tensione e secondo le disposizioni dei fornitori locali.
- Un apparecchio pronto per l'uso può essere collegato esclusivamente a una presa con contatto di terra installata secondo le prescrizioni. L'impianto interno deve essere provvisto di un separatore di rete onnipolare con un'apertura dei contatti di 3 mm. Interruttori, connettori a innesto, interruttori automatici LS e fusibili, liberamente accessibili dopo l'installazione dell'apparecchio e che commutano tutti i conduttori di fase, sono considerati separatori ammissibili. Una messa a terra ineccepibile e conduttori neutri e di protezione posati separatamente permettono un esercizio sicuro e privo di interferenze. Dopo l'installazione, le parti sotto tensione e le linee con isolamento principale non devono poter essere toccate. Verificare gli impianti già esistenti.
- Le informazioni su tensione di rete, tipologia di corrente e protezione necessarie sono riportate sulla targhetta di identificazione.
- Qualsiasi lavoro con intonaco, gesso, tappezzeria o pittura deve essere effettuato prima dell'installazione dell'apparecchio.
- Una riparazione ineccepibile può essere garantita soltanto se, in qualsiasi momento, l'intero apparecchio può essere disinstallato senza provocare danni.
- Per una ventilazione ottimale è necessaria un'apertura di ventilazione/nicchia di 200 cm<sup>2</sup> in alto e in basso.
- Per modificare la cerniera della porta occorrono nuove coperture idonee per cerniere e mascherine (in base al modello). Spessore del legno dell'anta 16-20 mm. Se lo spessore dell'anta è superiore a 19 mm utilizzare il perno della cerniera fornito in dotazione. In tal modo l'angolo di apertura viene limitato a 90°.

## 1.5 Avvertenze per l'uso

### Prima della prima messa in funzione

- L'apparecchio deve essere installato e allacciato alla rete elettrica conformemente alle istruzioni d'installazione fornite a parte. Fare eseguire i lavori necessari da un installatore/elettricista autorizzato.
- La sicurezza elettrica (protezione dal contatto) deve essere prevista durante il montaggio.
- Non mettere in funzione l'apparecchio se presenta evidenti segni di danni e rivolgersi al nostro servizio clienti. Non mettere in funzione l'apparecchio se il circuito del freddo è stato danneggiato.
- **AVVERTENZA:** il volume dell'ambiente necessario per l'apparecchio è di almeno 1 m<sup>3</sup> / 8 g di refrigerante (isobutano R600a). In ambienti troppo piccoli un'eventuale perdita può causare la formazione di una miscela infiammabile di aria e gas. La quantità di refrigerante è indicata sulla targhetta di identificazione.
- **AVVERTENZA:** in fase d'installazione dell'apparecchio accertarsi che il cavo di rete non sia schiacciato o danneggiato.
- **AVVERTENZA:** non collocare prese multiple e alimentatori portatili per l'alimentazione elettrica dietro l'apparecchio.
- Se possibile non utilizzare prolunghe.
- Una volta installato l'apparecchio assicurarsi che le aperture di ventilazione e di sfianto non siano coperte od occluse.
- Conservare con cura le presenti istruzioni per l'uso per poterle consultare in qualsiasi momento.
- Smaltire il materiale d'imballaggio secondo le prescrizioni locali.

### Uso conforme allo scopo

- L'apparecchio è destinato alla refrigerazione e alla conservazione di alimenti in ambito domestico. Utilizzare il presente apparecchio solo secondo la descrizione contenuta nelle istruzioni per l'uso.
- Questo apparecchio è destinato all'uso in ambito domestico e simili, , come cucine per collaboratori in negozi o uffici, tenute agricole, alberghi, motel, pensioni con prima colazione e altre strutture ricettive per l'uso da parte degli ospiti. Questo apparecchio non è destinato ad ambienti commerciali.
- L'apparecchio è conforme alle norme riconosciute della tecnica e alle prescrizioni in materia di sicurezza, tuttavia, per evitare danni e infortuni, è fondamentale utilizzarlo in modo appropriato. Attenersi alle indicazioni riportate nelle presenti istruzioni per l'uso.
- Il costruttore declina qualsiasi responsabilità per eventuali danni dovuti all'uso errato, alla riparazione non corretta o a un utilizzo non conforme allo scopo. In questo caso non potranno essere avanzate rivendicazioni di garanzia o di responsabilità.
- Riparazioni, modifiche o manipolazioni all'apparecchio o al suo interno, specialmente alle parti sotto tensione, possono essere eseguite esclusivamente dal produttore, dal suo servizio clienti o da persone opportunamente qualificate. Se effettuate in modo non corretto, le riparazioni possono causare gravi infortuni, danni all'apparecchio e alle installazioni, oltre che guasti di funzionamento. Nel caso in cui l'apparecchio presenti un guasto di funzionamento o debba essere riparato, attenersi alle indicazioni del capitolo "Assistenza tecnica". Se necessario, rivolgersi al nostro servizio clienti.
- Usare solo ricambi originali.

## Classe climatica

Questo apparecchio è destinato all'uso a temperature ambiente limitate al fine di garantirne il corretto funzionamento. I dati relativi alla classe climatica si trovano sulla targhetta di identificazione.

Classe climatica	Temperatura ambiente
SN	da +10 °C a +32 °C
N	da +16 °C a +32 °C
ST	da +16 °C a +38 °C
T	da +16 °C a +43 °C
SN-ST	da +10 °C a +38 °C
SN-T	da +10 °C a +43 °C

## Utilizzo

- Non utilizzare apparecchi elettrici all'interno del vano frigorifero e/o del vano congelatore.
- Conservare i prodotti ad alto contenuto di alcol in contenitori ben chiusi e in posizione verticale. Non conservare sostanze esplosive o bombolette spray nell'apparecchio. Pericolo d'esplosione!
- Il presente apparecchio non contiene CFC né idrocarburi fluorurati; esso contiene invece il refrigerante infiammabile isobutano (R600a) in quantità ridotte. Nell'utilizzo dell'apparecchio prestare sempre attenzione a non danneggiare il circuito del freddo. Il refrigerante fuoriuscito può prendere fuoco. In caso di danneggiamento occorre evitare fiamme libere e fonti di accensione di qualsiasi tipo, poiché l'isobutano è infiammabile. Arieggiare bene l'ambiente per alcuni minuti. Spegnerne l'apparecchio e interrompere l'alimentazione elettrica. Non accendere alcuna fonte di energia. Avvisare il servizio clienti.

## Attenzione, pericolo di lesioni!

- Assicurarsi che nessuno inserisca le dita nelle cerniere della porta. Il movimento della porta dell'apparecchio può causare lesioni. Prestare particolare attenzione in presenza di bambini.
- Interrompere l'alimentazione elettrica prima di effettuare la pulizia. Staccare il connettore a spina o disinserire il fusibile. Non staccare mai il connettore a spina tirando il cavo oppure toccando la presa con le mani bagnate. Afferrare il connettore a spina ed estrarlo dalla presa in linea retta.
- Evitare il contatto cutaneo prolungato con gli alimenti surgelati. Non consumare alimenti congelati e cubetti di ghiaccio subito e quando sono ancora troppo freddi. Pericolo di ustioni da freddo!
- Non rimuovere la vasca di evaporazione sul compressore. Pericolo di incendio!
- Non collocare bottiglie/barattoli con bevande all'interno dello scomparto congelatore. Le bevande con contenuto elevato di anidride carbonica possono scoppiare durante il congelamento.

## Attenzione: pericolo di morte!

- Le parti dell'imballaggio, come pellicole e polistirolo, possono essere pericolose per i bambini. Pericolo di soffocamento! Tenere le parti dell'imballaggio lontano dalla portata dei bambini.
- Per i lavori di manutenzione sull'apparecchio, inclusa la sostituzione delle lampadine (laddove la relativa rimozione sia descritta nelle istruzioni per l'uso), occorre staccare l'alimentazione elettrica all'apparecchio: estrarre completamente i fusibili a vite dal loro supporto e disattivare gli interruttori automatici o staccare la spina dalla rete.

## **Evitare il danneggiamento dell'apparecchio**

- Per la pulizia usare solo acqua o una liscivia delicata.
- Per la rimozione di strati di ghiaccio o alimenti congelati non usare oggetti appuntiti o taglienti.
- Per accelerare lo sbrinamento non utilizzare strumenti meccanici o chimici diversi da quelli consigliati.
- Conservare olio e grasso in contenitori chiusi e in posizione verticale. Evitare il contatto con gli elementi in plastica e con la guarnizione della porta.

## **Trasporto**



**Trasportare l'apparecchio soltanto in posizione verticale! Ogni altra posizione di trasporto danneggia l'apparecchio!**



## 2 Prima messa in funzione

Il primo utilizzo dell'apparecchio installato a nuovo deve essere preceduto dalle operazioni descritte di seguito.

- ▶ Rimuovere dall'interno i materiali d'imballaggio e di trasporto ed eventuali fogli protettivi.
- ▶ Lavare l'interno e gli accessori con acqua tiepida o una liscivia delicata e successivamente asciugare bene.
- ▶ Controllare che le guarnizioni della/e porta/e dell'apparecchio siano ben asciutte ed eventualmente asciugarle bene.
- ▶ Attendere due ore prima di accendere l'apparecchio.

## 3 Descrizione dell'apparecchio

### 3.1 Struttura



È possibile invertire il lato per la cerniera della porta. Rivolgersi al servizio clienti all'occorrenza.

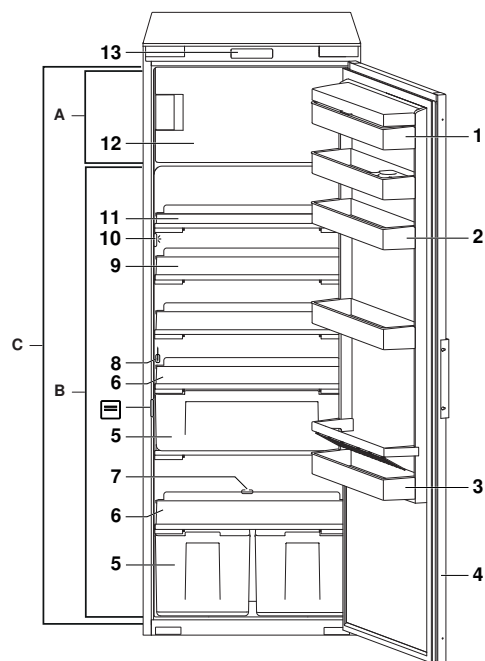

#### Zone termiche

- A Scomparto congelatore
- B Vano frigorifero
- C Frigorifero

#### Dotazione





- 1 Mensola agganciabile con coperchio
- 2 Mensole agganciabili
- 3 Mensola agganciabile con ripiano portabottiglie (bottiglie fino a max 1,5 litri)
- 4 Porta del frigorifero
- 5 Cassetto della verdura
- 6 Ripiano sopra il cassetto della verdura (non può essere sostituito da altri ripiani)
- 7 Scarico dell'acqua di sbrinamento
- 8 Sonda della temperatura
- 9 Ripiano
- 10 Illuminazione a LED
- 11 Semi-ripiano
- 12 Porta dello scomparto congelatore
- 13 Elementi di comando e d'indicazione

-  Targhetta di identificazione con numero di serie (SN)





## 3.2 Elementi di comando e d'indicazione



### Tasti

-  ON/OFF
-  Regolazione della temperatura; conferma di una regolazione
-  Preselezione specifica
-  Selezione di funzioni speciali

### Elementi d'indicazione

-  Raffreddamento rapido
-  Congelamento rapido
-  Modo Shabbat
-  Indicazione valore e stato
-  Apparecchio spento

## 4 Uso

### 4.1 Accendere l'apparecchio

- ▶ Inserire il connettore a spina nella presa.
  - A destra sul display compare «off» per 30 secondi.
- ▶ Tenere premuto il tasto  per 3 secondi.
  - L'apparecchio è acceso.



 Un apparecchio appena messo in funzione necessita di circa 15 ore (con dentro gli alimenti) per raggiungere le sue temperature d'esercizio normali.

### 4.2 Impostare la temperatura

#### Campo di regolazione

Zona termica		Gradi Celsius [°C]
Frigorifero	Campo di regolazione	Da 2 a 9
	Impostazione raccomandata	5
Scomparto congelatore	Impostazione approssimativa con una temperatura del frigorifero di 5 °C	-18



## Regolazione della temperatura del frigorifero

- ▶ Tenere premuto il tasto  per 3 secondi.
  - Sul display lampeggia l'indicatore della temperatura del frigorifero.
- ▶ Premere il tasto  più volte finché non lampeggia la temperatura desiderata.
  - Trascorsi 5 secondi dall'ultima regolazione, la temperatura impostata viene acquisita e l'indicatore della temperatura smette di lampeggiare.
  - La temperatura impostata viene raggiunta solo dopo un paio d'ore.



La temperatura effettiva può talvolta discostarsi dal valore teorico impostato in seguito a un periodo prolungato di apertura della porta o all'inserimento di alimenti caldi.



Se il tasto  viene premuto senza avere prima attivato il tasto , viene emesso un doppio segnale acustico.

## 4.3 Spegnerne l'apparecchio









- ▶ Tenere premuto il tasto  per 3 secondi.
  - L'apparecchio è spento.
  - Sul display compare «off» per 30 secondi.

Se l'apparecchio viene messo fuori servizio, ad es. per lavori di riparazione o per lo smaltimento:









- ▶ staccare il connettore a spina dalla presa.
- ▶ In caso di inutilizzo prolungato: svuotare l'apparecchio, sbrinarlo, pulirlo e lasciare aperte le porte del frigorifero e dello scomparto congelatore.







# 5 Funzioni dell'apparecchio

## 5.1 Attivare/disattivare funzioni dell'apparecchio

Funzione	Descrizione
 Raffreddamento rapido	Preparazione ideale del vano frigorifero per l'inserimento di alimenti/prodotti appena acquistati.
<b>Attivazione</b>	<ul style="list-style-type: none"> <li>▶ Tenere premuto il tasto ... per 3 secondi.               <ul style="list-style-type: none"> <li>– Sul display lampeggia .</li> </ul> </li> <li>▶ Confermare con il tasto .               <ul style="list-style-type: none"> <li>– La funzione  viene attivata e compare nel display.</li> </ul> </li> </ul>
<b>Disattivazione</b>	<ul style="list-style-type: none"> <li>▶ Tenere premuto il tasto ... per 3 secondi.               <ul style="list-style-type: none"> <li>– Sul display lampeggia .</li> </ul> </li> <li>▶ Confermare con il tasto .               <ul style="list-style-type: none"> <li>– La funzione  viene disattivata e si spegne nel display.</li> </ul> </li> </ul>



Funzione	Descrizione
 Congelamento rapido	Preparazione ideale dello scomparto congelatore per l'inserimento di alimenti/prodotti appena acquistati.
<b>Attivazione</b>	<ul style="list-style-type: none"> <li>▶ Tenere premuto il tasto <b>+</b>... per 3 secondi.                             <ul style="list-style-type: none"> <li>– Sul display lampeggia .</li> </ul> </li> <li>▶ Premere il tasto <b>+</b>...                             <ul style="list-style-type: none"> <li>– Sul display lampeggia .</li> </ul> </li> <li>▶ Confermare con il tasto .                             <ul style="list-style-type: none"> <li>– La funzione  viene attivata e compare nel display.</li> </ul> </li> </ul>
<b>Disattivazione</b>	<ul style="list-style-type: none"> <li>▶ Tenere premuto il tasto <b>+</b>... per 3 secondi.                             <ul style="list-style-type: none"> <li>– Sul display lampeggia .</li> </ul> </li> <li>▶ Premere il tasto <b>+</b>...                             <ul style="list-style-type: none"> <li>– Sul display lampeggia .</li> </ul> </li> <li>▶ Confermare con il tasto .                             <ul style="list-style-type: none"> <li>– La funzione  viene disattivata e si spegne nel display.</li> </ul> </li> </ul>

Funzione	Descrizione
 «Modo Shabbat»	Nessuna variazione dell'illuminazione all'apertura della porta.
<b>Attivazione</b>	<ul style="list-style-type: none"> <li>▶ A tempo debito prima dell'inizio dello Shabbat: Tenere premuto il tasto <b>+</b>... per 3 secondi.                             <ul style="list-style-type: none"> <li>– Sul display lampeggia .</li> </ul> </li> <li>▶ Premere il tasto <b>+</b>...                             <ul style="list-style-type: none"> <li>– Sul display lampeggia .</li> </ul> </li> <li>▶ Premere di nuovo il tasto <b>+</b>...                             <ul style="list-style-type: none"> <li>– Sul display lampeggia .</li> </ul> </li> <li>▶ Confermare con il tasto .                             <ul style="list-style-type: none"> <li>– La funzione  viene attivata e compare nel display.</li> </ul> </li> </ul>
<b>Disattivazione</b>	<ul style="list-style-type: none"> <li>▶ Tenere premuto il tasto  per 3 secondi.                             <ul style="list-style-type: none"> <li>– La funzione  viene disattivata, illuminazione e display si accendono.</li> </ul> </li> </ul>

Funzione	Descrizione
«Demo Mode»*	<p>Questa impostazione consente al negozio specializzato di mettere l'apparecchio in modalità dimostrazione. La «Modalità di funzionamento demo» permette di visualizzare le funzioni senza accendere l'apparecchio.</p> <p>Nota(*): questa impostazione non è consigliata per l'uso privato perché l'apparecchio non raffredda.</p> <hr/> <p><b>Attivazione</b></p> <ul style="list-style-type: none"> <li>▶ Tenere premuti contemporaneamente i tasti   e  per 3 secondi. <ul style="list-style-type: none"> <li>– Sul display lampeggia «demo, test e servizio».</li> </ul> </li> <li>▶ Premere il tasto . <ul style="list-style-type: none"> <li>– «Demo» lampeggia sul display.</li> <li>– La modalità demo si attiva dopo circa 3 secondi.</li> <li>– Sul display viene visualizzato «demo».</li> </ul> </li> </ul> <hr/> <p><b>Nota: La modalità di test e assistenza è riservata al servizio clienti e non deve essere attivata.</b></p> <hr/> <p><b>Disattivazione</b></p> <ul style="list-style-type: none"> <li>▶ Tenere premuti contemporaneamente i tasti   e  per 3 secondi. <ul style="list-style-type: none"> <li>– Viene disattivata la modalità demo.</li> <li>– Sul display «demo» scompare.</li> </ul> </li> </ul>

## 5.2 Descrizioni del funzionamento

### «Raffreddamento/congelamento rapido»

Con le funzioni «Raffreddamento rapido»  e «Congelamento rapido»  è possibile raffreddare più rapidamente grandi quantità di alimenti, ad es. dopo aver fatto la spesa, o congelare pietanze cucinate. La temperatura del vano frigorifero viene abbassata al minimo per il raffreddamento rapido e quella dello scomparto congelatore viene abbassata al minimo per 24 ore per il congelamento rapido. Durante il raffreddamento/congelamento rapido l'apparecchio funziona con una potenza maggiore, con un conseguente incremento del livello di rumore rispetto al funzionamento normale. Le funzioni si disattivano automaticamente. Per evitare il riscaldamento di alimenti già conservati: attivare il «Raffreddamento/congelamento rapido» alcune ore prima (ad es. prima di fare la spesa).

Per la capacità massima di congelamento occorre predisporre quanto segue: per congelare la quantità massima di alimenti (vedere la targhetta di identificazione) utilizzare lo spazio sopra alla griglia e attivare il raffreddamento rapido immediatamente prima di inserire i cibi freschi. Trasferire gli alimenti già congelati sul fondo dello scomparto congelatore. Distribuire uniformemente i prodotti da congelare sopra la griglia. Durante l'operazione di congelamento di 24 ore non collocare altri alimenti da surgelare nello scomparto congelatore.



Il congelamento rapido non deve essere attivato per l'inserimento di alimenti già congelati e per la surgelazione di max. 1 kg di cibi freschi al giorno.

## Modo Shabbat

Nel corso del modo Shabbat, l'illuminazione e tutte le indicazioni vengono spente per 28 ore.

## 6 Dotazione interna

I ripiani in vetro e le mensole agganciabili alla porta all'interno del frigorifero sono regolabili in altezza.

 Il semi-ripiano consente di conservare recipienti alti in posizione verticale. Collocare il semi-ripiano sempre nella posizione più alta al fine di garantire una circolazione dell'aria ottimale. La dotazione con il semi-ripiano varia a seconda del modello e non è presente in ogni modello.

 Uno dei ripiani è un po' più corto degli altri ripiani (in base al modello). Assicurarsi che sia collocato sopra il cassetto della verdura superiore.

### 6.1 Posizionamento delle mensole agganciabili

- ▶ Spingere la mensola agganciabile verso l'alto ed estrarla.
- ▶ Scegliere l'altezza desiderata.
- ▶ Posizionare la mensola agganciabile nelle camme del telaio della porta.
- ▶ Spingere la mensola agganciabile verso il basso fino all'arresto.

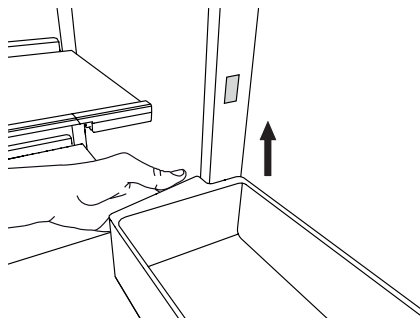

 La mensola agganciabile superiore con coperchio non è regolabile.

 Negli apparecchi nuovi l'estrazione delle mensole agganciabili può richiedere una forza maggiore.

### 6.2 Posizionamento dei ripiani in vetro

- ▶ In entrambi i lati tirare il blocco verso l'interno e ruotarlo verso il basso.
  - I blocchi scattano e rimangono in questa posizione.
- ▶ Estrarre il ripiano in vetro dalla guida posteriore e inserirlo nella posizione desiderata.
- ▶ Per fissare il ripiano in vetro, ruotare i blocchi verso l'alto e rilasciarli.
  - I blocchi scattano in posizione.

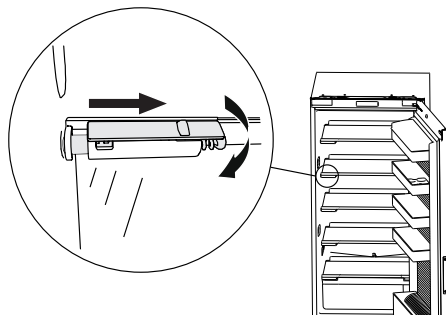

## 7 Conservazione degli alimenti

### 7.1 Suddivisione idonea

L'esempio di suddivisione (dall'alto verso il basso) indica le zone e i settori all'interno dell'apparecchio generalmente indicati per determinati alimenti/prodotti.

Nello scomparto congelatore:  
conservare gli alimenti da congelare e  
preparare il ghiaccio

Sui ripiani in vetro:

- pane e pasticceria
- alimenti pronti
- latticini
- carne e insaccati, pesce

Nel cassetto della verdura:  
verdura, frutta e insalata

Nelle mensole agganciabili:

- burro e formaggio
- tubetti e uova
- piccoli barattoli
- bottiglie piccole e cartoni Tetra Pak
- bottiglie grandi (fino a max. 1,5 litri)



### 7.2 Durata di conservazione degli alimenti

- ▶ Gli alimenti proteici e ricchi di grassi sono deperibili e hanno una durata molto breve.
- ▶ Osservare la data di scadenza o di consumo.
- ▶ Impostando una temperatura bassa si ottiene in genere una maggiore durata degli alimenti. Con una temperatura di 5 °C nel frigorifero e di -18 °C nello scomparto congelatore si ottiene una regolazione equilibrata in base alla qualità degli alimenti e al consumo energetico, ideale per la conservazione di un'ampia varietà di prodotti.

### **7.3 Confezioni e contenitori**

- ▶ Riporre gli alimenti nel frigorifero confezionati o ben coperti, onde evitare che si asciugano o eventuali trasferimenti di sapori.
- ▶ Travasare il contenuto dei barattoli di conserve aperti in contenitori richiudibili.
- ▶ Conservare carne e pesce crudi in appositi contenitori all'interno del frigorifero, onde evitare che vengano a contatto con altri alimenti o vi sgocciolino sopra.
- ▶ A seconda del prodotto, per conservare gli alimenti nello scomparto congelatore si può usare il seguente materiale di imballaggio: sacchetti per congelatore, pellicola di alluminio o contenitori di plastica. Confezionare gli alimenti in modo ermetico onde evitare le bruciature da congelamento.

### **7.4 Congelamento degli alimenti**

#### **Imballaggio**

- ▶ A seconda del prodotto, per conservare gli alimenti nello scomparto congelatore si può usare il seguente materiale di imballaggio: sacchetti per congelatore, pellicola di alluminio o contenitori di plastica. Confezionare gli alimenti in modo ermetico onde evitare le bruciature da congelamento.

#### **Congelare alimenti freschi**

- ▶ La surgelazione di prodotti freschi comporta il rischio di riscaldare gli alimenti surgelati già presenti. Fare attenzione a surgelare piccole quantità di volta in volta ed evitare il contatto con prodotti già surgelati.
- ▶ Sbollentare le verdure prima di surgelarle. Melanzane, peperoni, zucchine, funghi, asparagi ed erbe aromatiche non devono essere sbollentati.

#### **Alimenti/prodotti non adatti**

- ▶ I seguenti prodotti non sono adatti alla surgelazione: ravanelli, insalate in foglia, cetrioli, uova crude nel guscio, uova sode, latticini quali yogurt, formaggio fresco o quark e maionese.

### **7.5 Scongelamento degli alimenti**

- ▶ È preferibile non scongelare gli alimenti surgelati a temperatura ambiente o mediante riscaldamento. Gli alimenti vanno scongelati delicatamente nel vano frigorifero. Un'alternativa rapida è lo scongelamento nel microonde o nello steamer.
- ▶ Non surgelare nuovamente gli alimenti scongelati! Gli alimenti possono essere nuovamente surgelati solo in seguito alla preparazione delle pietanze (bollite o arrosto).



## 8 Cura e manutenzione

Per una conservazione igienica degli alimenti e delle pietanze, tenere l'interno del frigorifero sempre pulito.



**Non utilizzare detergenti aggressivi o panni abrasivi per la pulizia. Per la pulizia delle superfici in plastica fare attenzione a non premere eccessivamente sulla superficie.**

Pericolo di danni all'apparecchio.



**Assicurarsi che l'acqua usata per la pulizia non penetri nella vasca di evaporazione attraverso lo scarico dell'acqua di sbrinamento.**

Pericolo di danni all'apparecchio.

### 8.1 Cassetti della verdura e ripiani in vetro

Nei cassetti della verdura e sui ripiani in vetro si può formare della condensa a seconda dell'alimento conservato e della relativa quantità.

- ▶ Rimuovere regolarmente la condensa con un panno asciutto.



Uno dei ripiani è un po' più corto degli altri ripiani (in base al modello). Assicurarsi che sia collocato sopra il cassetto della verdura superiore.

### 8.2 Vano interno

- ▶ Le superfici che possono venire a contatto con gli alimenti e i sistemi di scarico accessibili vanno puliti regolarmente.
- ▶ Lavare l'interno del frigorifero a intervalli regolari con liscivia delicata di sapone e asciugarlo accuratamente.

### 8.3 Elementi di comando e d'indicazione

- ▶ Pulire gli elementi comando e d'indicazione solo con un panno leggermente inumidito.

### 8.4 Guarnizioni della porta

- ▶ Controllare periodicamente l'accumulo di impurità sulle guarnizioni delle porte.
- ▶ All'occorrenza, pulire con una spazzola morbida e acqua pulita, quindi asciugare.

### 8.5 Sbrinamento

#### Sbrinamento del vano frigorifero

Il vano frigorifero si sbrina automaticamente una volta al giorno.

Durante lo sbrinamento la temperatura del vano frigorifero aumenta, provocando lo scioglimento del ghiaccio sulla parete posteriore del frigorifero. L'acqua di sbrinamento si raccoglie nell'apposita scanalatura, defluisce attraverso il foro di scarico ed evapora dall'apparecchio attraverso la vasca di evaporazione.

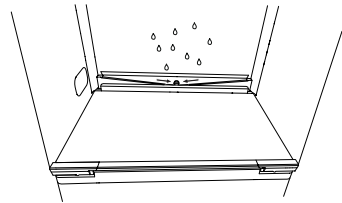

Dopo lo sbrinamento, la temperatura scende di nuovo al valore teorico impostato.

 **Tenere puliti il canale di raccolta e il tubo di scarico per permettere all'acqua di sbrinamento di defluire senza ostacoli.**

- ▶ Pulire lo scarico dell'acqua di sbrinamento con l'apposito strumento verde ivi inserito, muovendolo e ruotandolo verticalmente.

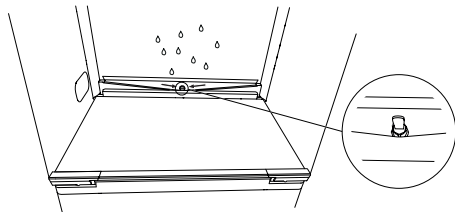

 **Se inavvertitamente è stato versato del latte ed è finito nello scarico dell'acqua di sbrinamento:**

- ▶ introdurre un po' di carta da cucina nel foro di scarico e cercare di assorbire quanto più liquido possibile.
- ▶ Se nello scarico dell'acqua di sbrinamento è finito oltre 1 dl di liquido e/o dopo un po' di tempo si forma un odore intenso: chiamare il servizio assistenza.



 **Se dei corpi estranei sono finiti nello scarico dell'acqua di sbrinamento:**

- ▶ introdurre un oggetto flessibile di plastica (come una fascetta per cavi) con cautela nel foro di scarico e cercare di estrarre quanto più possibile dei corpi estranei.
- ▶ Non utilizzare oggetti duri o appuntiti, perché potrebbero danneggiare lo scarico dell'acqua di sbrinamento e i componenti circostanti.

### Sbrinare lo scomparto congelatore

Uno strato di ghiaccio spesso pregiudica la refrigerazione degli alimenti surgelati. Perciò, in caso di spessi strati di ghiaccio, sbrinare lo scomparto congelatore. Durante lo sbrinamento conservare gli alimenti surgelati al fresco e ben isolati, ad es. avvolgendoli in carta di giornale.

 **Non utilizzare oggetti appuntiti per rompere le incrostazioni di ghiaccio. Per lo sbrinamento non utilizzare apparecchi di riscaldamento elettrici o fiamme aperte.**

- ▶ Spegner l'apparecchio impostando il tasto  su «OFF».
- ▶ Asciugare l'acqua di sbrinamento con una spugna.
- ▶ Dopo lo sbrinamento pulire l'interno e successivamente asciugarlo bene.
- ▶ Rimettere in funzione l'apparecchio con il tasto .

## 8.6 Mancato utilizzo dell'apparecchio

- ▶ In caso di inutilizzo prolungato, spegnere l'apparecchio.
- ▶ Svuotare l'apparecchio e pulirlo.
- ▶ Lasciare aperte le porte del vano frigorifero e dello scomparto congelatore.

## 9 Rumori e allarmi

### 9.1 Rumori durante il funzionamento

Durante il funzionamento si possono udire vari rumori. Benché l'apparecchio abbia emissioni acustiche ridotte, determinati rumori non possono essere eliminati completamente, variano in funzione delle dimensioni dell'apparecchio, della situazione di installazione, del fabbisogno di refrigerazione (ad es. raffreddamento rapido), della temperatura nel luogo d'installazione e dell'ambiente in cui è installato. I momenti in cui i rumori sono udibili distintamente sono quelli successivi all'accensione del compressore; questi tuttavia si attenuano progressivamente durante il funzionamento.

I rumori insoliti in genere sono dovuti a un'installazione non adeguata. L'apparecchio deve essere installato in posizione orizzontale e stabile. Nelle cucine aperte o in caso di apparecchi installati in elementi divisorii, i normali rumori di funzionamento vengono percepiti in maniera più intensa. Non è considerarsi un difetto, ma è una conseguenza del tipo di struttura/dell'architettura.

Rumore	Causa	Osservazione
Ronzii	Gruppo di refrigerazione	Normale rumore durante il funzionamento del gruppo di refrigerazione. L'intensità dipende dalle dimensioni dell'apparecchio e dal numero di giri del motore del compressore, che a sua volta cambia in base al carico.
Gorgoglii, crepitii, fruscii	Circuito del freddo	Normale rumore durante il funzionamento dovuto al flusso di refrigerante nel circuito del freddo.
Sibili	Circuito del freddo	Normale rumore durante il funzionamento dovuto all'iniezione del refrigerante nell'evaporatore.
Colpi	Ripiani in vetro, cestelli, mensole agganciabili, carico ecc.	Fissare le parti interne in modo tale che non si muovano e non si tocchino.
Scricchiolii	Alloggiamento	Normale deformazione tensionale dei materiali (ad es. plastica, isolamento) dovuta alla temperatura.

### 9.2 Segnali di avviso e allarme

#### Avvisi in caso di porte dell'apparecchio aperte

Se la porta del vano frigorifero rimane aperta per alcuni minuti, vengono generati i seguenti segnali di allarme:

Ora	Segnali di allarme
Dopo 2 minuti	I LED lampeggiano a intervalli di 15 secondi.
Dopo 3 minuti	I LED lampeggiano a intervalli di 5 secondi.
Dopo 4 minuti	I LED lampeggiano ritmicamente a intervalli di un secondo.
Dopo 10 minuti	Un allarme acustico risuona per 3 minuti. L'allarme acustico si ripete ogni 30 minuti.

## Allarme temperatura

Se la temperatura nel vano frigorifero supera di 10 °C il valore selezionato, viene emesso un segnale acustico.

### Tacitazione dell'allarme

- ▶ Premere un tasto qualsiasi.
- ▶ Per risolvere il problema vedere Eliminazione autonoma dei guasti.



Con il modo di funzionamento Shabbat attivo le segnalazioni visive sono disattivate.

## 10 Eliminare autonomamente i guasti

In questo capitolo sono elencati i guasti che possono essere eliminati facilmente dall'utente attenendosi alla procedura descritta. Se non è possibile eliminare il guasto, contattare il servizio clienti. Prima di contattare il servizio clienti:

- ▶ Si prega di annotare
  - il numero SN (riportato sulla targhetta identificativa),
  - stilare un appunto sulla sequenza che ha portato al guasto.

Guasto	Possibile causa	Rimedio
L'apparecchio non funziona.	▪ Interruzione dell'alimentazione elettrica.	▶ Controllare l'alimentazione elettrica. ▶ Sostituire il fusibile. ▶ Riattivare l'interruttore automatico.
	▪ Il fusibile o l'interruttore automatico scatta più volte.	▶ Contattare il servizio clienti.
	▪ L'apparecchio è difettoso.	▶ Contattare il servizio clienti.
L'illuminazione non funziona	▪ Il modo Shabbat è attivo. (Funzione in base al modello).	▶ Disattivare il modo Shabbat. (Funzione in base al modello). ▶ Contattare il servizio clienti.
	▪ La lampadina LED è difettosa.	
L'illuminazione lampeggia.	▪ La porta dell'apparecchio è aperta da oltre 2 minuti.	▶ Chiudere la porta dell'apparecchio.
	▪ La porta dell'apparecchio non è stata chiusa correttamente.	

Guasto	Possibile causa	Rimedio
Visualizzazione dell'errore <b>F<sub>-</sub></b>	▪ Diverse sono le situazioni che possono provocare l'insorgere di un messaggio «F».	▶ Contattare il servizio clienti.

<b>Guasto</b>	<b>Possibile causa</b>	<b>Rimedio</b>
Visualizzazione dell'errore <b>F!</b>	<ul style="list-style-type: none"> <li>▪ Sonda della temperatura all'interno del frigorifero difettosa.</li> </ul>	<ul style="list-style-type: none"> <li>▶ Contattare il servizio clienti.</li> <li>– L'apparecchio passa alla modalità d'esercizio d'emergenza. Il frigorifero viene raffreddato con la stessa potenza impiegata prima del malfunzionamento della sonda della temperatura.</li> </ul>

<b>Guasto</b>	<b>Possibile causa</b>	<b>Rimedio</b>
L'indicatore della temperatura lampeggia.	<ul style="list-style-type: none"> <li>▪ La temperatura del frigorifero è di 10 °C superiore alla temperatura impostata.</li> </ul>	<ul style="list-style-type: none"> <li>▶ Non collocare gli alimenti caldi direttamente accanto alla sonda della temperatura.</li> <li>▶ Se nell'apparecchio non vi sono alimenti caldi: contattare il servizio assistenza.</li> </ul>
	<ul style="list-style-type: none"> <li>▪ È venuta a mancare la corrente elettrica. L'indicatore della temperatura lampeggiante visualizza la temperatura al riavvio dell'apparecchio.</li> </ul>	<ul style="list-style-type: none"> <li>▶ Premere un tasto qualsiasi. <ul style="list-style-type: none"> <li>– Nell'indicatore della temperatura viene visualizzata la temperatura impostata.</li> </ul> </li> <li>▶ Controllare gli alimenti all'interno del frigorifero e del congelatore e gettarli nell'eventualità che la qualità sia eccessivamente deteriorata.</li> </ul>

<b>Guasto</b>	<b>Possibile causa</b>	<b>Rimedio</b>
Visualizzazione dell'errore <b>Hi</b>	<ul style="list-style-type: none"> <li>▪ La temperatura del frigorifero è superiore a 20 °C.</li> </ul>	<ul style="list-style-type: none"> <li>▶ Premere un tasto qualsiasi. <ul style="list-style-type: none"> <li>– Nell'indicatore della temperatura viene visualizzata la temperatura media attuale.</li> <li>– Non collocare gli alimenti ancora caldi direttamente accanto alla sonda della temperatura.</li> <li>– In presenza di uno spesso strato di ghiaccio nel frigorifero, sbrinare l'apparecchio manualmente.</li> <li>– Se nell'apparecchio non vi sono alimenti caldi o in presenza di uno spesso strato di ghiaccio: contattare il servizio clienti.</li> </ul> </li> </ul>

Guasto	Possibile causa	Rimedio
Visualizzazione dell'errore <b>LO</b>	<ul style="list-style-type: none"> <li>▪ La temperatura del frigorifero è inferiore a -5 °C.</li> </ul>	<ul style="list-style-type: none"> <li>▶ Premere un tasto qualsiasi.               <ul style="list-style-type: none"> <li>– Nell'indicatore della temperatura viene visualizzata la temperatura media attuale.</li> <li>– Non collocare alimenti troppo freddi o surgelati direttamente accanto alla sonda della temperatura.</li> <li>– In presenza di uno spesso strato di ghiaccio nello scomparto congelatore, sbrinare l'apparecchio manualmente.</li> <li>– Se nell'apparecchio non vi sono alimenti freddi o in presenza di uno spesso strato di ghiaccio: contattare il servizio clienti.</li> </ul> </li> </ul>

## 11 Consigli e accorgimenti

### 11.1 Indicazioni generali sull'uso dell'apparecchio

- Quando si chiude la porta dell'apparecchio, assicurarsi che la guarnizione aderisca al telaio su tutto il perimetro e sia completamente a tenuta. Le cerniere a chiusura automatica facilitano la chiusura ermetica, negli angoli di apertura di 20-30° le porte dell'apparecchio si chiudono da sole.
- La regolazione elettronica provvede allo sbrinamento del frigorifero una volta al giorno. La formazione di neve e ghiaccio, spesso visibile, sulla parete posteriore del frigorifero è pertanto normale.
- In presenza di temperature ambiente elevate, la formazione di ghiaccio sulla parete posteriore può essere molto pronunciata. È del tutto normale: a causa dell'elevata umidità dell'aria, si forma più condensa all'interno dell'apparecchio, che poi gela. Sbrinare l'apparecchio manualmente solo all'occorrenza.
- Per evitare che gli alimenti si congelino, essi non devono venire a contatto con la parete posteriore del frigorifero. Inoltre, durante lo sbrinamento, l'acqua può essere indirizzata verso l'interno del frigorifero.
- Il raffreddamento di bevande e altri alimenti dalla temperatura ambiente a quella del vano frigorifero può richiedere diverse ore a seconda della conservazione.
- Tenere la porta aperta per un periodo di tempo prolungato può causare un notevole aumento della temperatura nelle zone di raffreddamento dell'apparecchio.
- Fare attenzione che, alla chiusura, la porta non tocchi o rovesci i prodotti sui ripiani in vetro.
- Una variazione della temperatura impostata non ha alcun influsso sulla velocità di raffreddamento. Le funzioni di raffreddamento/congelamento rapido (in base al modello) accelerano la velocità di raffreddamento.

- L'inserimento di prodotti molto caldi **2** o molto freddi **3** (ad es. bottiglie di salsa calda o alimenti surgelati da scongelare) direttamente davanti alla sonda della **1** temperatura può influenzare negativamente la regolazione della temperatura nel frigorifero, il raffreddamento può risultare insufficiente o eccessivo.

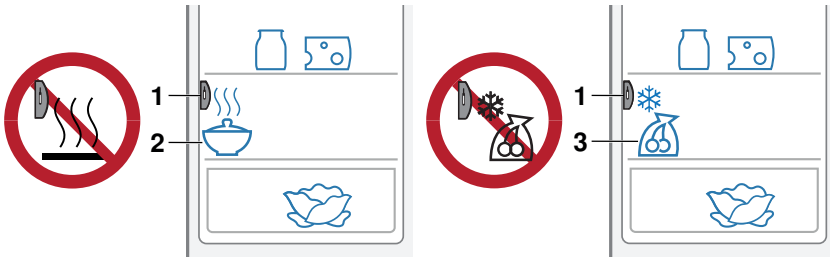

## 11.2 Indicazioni per il risparmio di energia

- Per quanto possibile, lasciare invariata la disposizione di cassetti, ripiani in vetro e mensole agganciabili effettuata in fabbrica. In tal modo si assicura una distribuzione ottimale della temperatura ed efficienza.
- Aprire le porte dell'apparecchio per breve tempo e solo quando è necessario.
- Lasciar raffreddare gli alimenti/i prodotti caldi o molto caldi fuori dall'apparecchio.
- Conservare gli alimenti che rilasciano umidità in contenitori chiusi o coperti nel vano frigorifero. L'umidità provoca infatti una maggiore formazione di ghiaccio sulla parete posteriore del frigorifero e una riduzione delle prestazioni di refrigerazione.
- Per assicurare una circolazione dell'aria ottimale: non collocare gli alimenti/i prodotti troppo vicini tra loro.

## 12 Dati tecnici

### Dati del prodotto

- ▶ Vedere la targhetta di identificazione e l'etichetta energetica.

### Garanzia

La garanzia del produttore ha una validità di 24 mesi dalla messa in funzione dell'apparecchio.

### Dimensioni esterne

- ▶ Vedere le istruzioni d'installazione

### Collegamento elettrico

- ▶ Vedere la targhetta di identificazione 

### Ricambi

Viene osservato l'ordinamento sulla progettazione ecocompatibile vigente in materia di disponibilità dei ricambi.

## Consumo energetico

Il consumo energetico dichiarato è stato determinato con una profondità del mobile da cucina di 560 mm. In un mobile da cucina con una profondità di 550 mm l'apparecchio è perfettamente funzionante, ma ha un consumo energetico leggermente superiore. Durante la misurazione del consumo energetico tutte le funzioni (ad es. il raffreddamento rapido) sono disattivate.

## Sorgenti luminose

 **Le sorgenti luminose possono essere sostituite unicamente dal tecnico di servizio.**

Questo prodotto contiene sorgenti luminose di classe di efficienza energetica E.

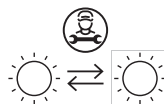

# 13 Smaltimento

## 13.1 Imballaggio

 **I bambini non devono in alcun caso giocare con il materiale di imballaggio per via del rischio di lesioni e di soffocamento. Conservare il materiale di imballaggio in un luogo sicuro o smaltirlo in modo ecocompatibile.**

## 13.2 Sicurezza

Rendere inservibile l'apparecchio per prevenire incidenti dovuti a un utilizzo improprio (ad es. da parte di bambini):

- ▶ scollegare l'apparecchio dalla rete elettrica. In caso di installazioni fisse, tale intervento va eseguito da un elettricista autorizzato. Tagliare quindi il cavo di rete dell'apparecchio.

## 13.3 Smaltimento



- Il simbolo del «bidone barrato» richiede lo smaltimento separato dei rifiuti di apparecchiature elettriche ed elettroniche (RAEE). Questi apparecchi possono contenere sostanze pericolose e nocive per l'ambiente.
- Questi apparecchi vanno smaltiti in un centro di raccolta autorizzato per il riciclaggio di apparecchiature elettriche ed elettroniche e non devono essere smaltiti insieme ai rifiuti domestici indifferenziati, contribuendo in tal modo alla protezione delle risorse e dell'ambiente.
- Per informazioni più dettagliate, rivolgersi alle autorità locali.



# 14 Indice analitico

## Simboli

«Demo Mode» .....	13
«Modo Shabbat» .....	12

## A

Accessori	
Ordine .....	27
Allarme .....	19
Ambito di validità .....	2
Apparecchio	
Attivazione .....	10
Disattivare .....	11
Smaltimento .....	24
Assistenza tecnica .....	27
Attivazione .....	10
Avvertenze di sicurezza	
Installazione dell'apparecchio .....	5
Uso conforme allo scopo .....	6
Avvertenze per l'uso .....	6

## C

Cassetto della verdura .....	17
Classe climatica .....	7
Collegamento elettrico .....	23
Congelamento rapido .....	12
Contratto di assistenza .....	27

## D

Dati del prodotto .....	23
Dati tecnici .....	23
Denominazione del modello .....	2
Disattivare .....	11

## E

Elementi di comando e d'indicazione... eliminazione dei guasti .....	10, 17 20
---	--------------

## F

Funzioni speciali .....	10, 28
-------------------------	--------

## G

Garanzia .....	23
----------------	----

## I

Impostare la temperatura	
Frigorifero .....	11
Installazione dell'apparecchio .....	5

## M

Mensole agganciabili .....	14
Messa in funzione .....	6, 9
Modo Shabbat .....	14

## N

Note .....	26
------------	----

## O

ON/OFF .....	10, 28
--------------	--------

## P

Preselezione specifica .....	10, 28
Prima messa in funzione .....	6, 9
Pulizia .....	17

## R

Raffreddamento rapido .....	11
Regolazione della temperatura .....	10, 28
Ricambi	
Ordine .....	27
Richieste .....	27
Ripiani in vetro .....	14, 17
Rumori .....	19

## S

Sbrinamento .....	17
Scarico dell'acqua di sbrinamento .....	17
Segnali di avvertimento .....	19
Simboli .....	4
Smaltimento .....	24
specifiche dell'apparecchio	
Avvertenze di sicurezza .....	5
Avvertenze generali .....	4
Struttura .....	9

## T

Targhetta di identificazione .....	9, 23, 27
Tipo .....	2

## U

Utilizzare le funzioni dell'apparecchio .....	11
Utilizzo .....	10

## V

Visualizzazione dell'errore	
F_ .....	20
F1 .....	21
HI .....	22
L'apparecchio non funziona .....	20
L'illuminazione lampeggia .....	20
L'illuminazione non funziona .....	20
L'indicatore della temperatura lampeggia .....	21
LO .....	22

# 15 Note

## 16 Service & Support



Il capitolo «Eliminare i guasti» fornisce consigli utili in caso di piccole anomalie di funzionamento. In questo modo si evita di contattare un tecnico dell'assistenza e si risparmia sugli eventuali costi d'intervento.

Qualora aveste necessità di contattarci per un'anomalia di funzionamento o per trasmetterci un ordine, vi invitiamo a indicarci sempre il numero di serie (SN) e la denominazione del vostro apparecchio. Questi dati figurano sul certificato di garanzia, sulla fattura originale e sulla targhetta di identificazione del vostro apparecchio. Potete riportarli anche qui o sull'adesivo di servizio fornito con l'apparecchio:

SN: \_\_\_\_\_ Apparecchio: \_\_\_\_\_

La targhetta di identificazione  si trova a sinistra del cassetto della verdura.

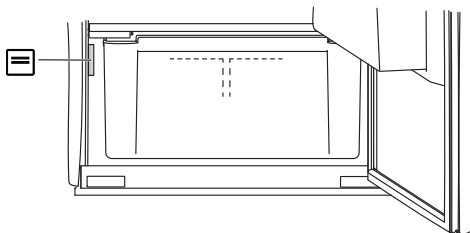

In caso di anomalie di funzionamento potete rivolgervi al più vicino centro di assistenza di SIBIR Group SA con un telefono fisso presso l'ubicazione dell'apparecchio, telefonando al numero gratuito 0844 848 848.

### **Richieste, ordini, contratto di assistenza**





Per richieste e problemi di ordine amministrativo o tecnico, così come per ordini di pezzi di ricambio e accessori, vogliate rivolgervi direttamente alla sede principale di Spreitenbach, tel. 044 755 73 00.

Per la manutenzione di tutti i prodotti, alla scadenza della garanzia avete la possibilità di stipulare un abbonamento di assistenza. Saremo lieti di inviarvi la relativa documentazione.





# Guida rapida



## Tasti

-  ON/OFF
-  Regolazione della temperatura; conferma di una regolazione
-  Preselezione specifica
-  Selezione di funzioni speciali

## Elementi d'indicazione

-  Raffreddamento rapido
-  Congelamento rapido
-  Modo Shabbat
-  Indicazione valore e stato
-  Apparecchio spento



10186898



1053421-06

## SIBIR Group SA

Bahnhofstrasse 134, 8957 Spreitenbach

Tel. 044 755 73 00

Centro di assistenza: tel. 0844 848 848